

ÖFFNEN

Öffnen Sie den Verschlusshaken A1 (Fig. 1) und ziehen Sie den Wagen am Schiebegriff hoch, bis die Gestellfixierungen einrasten. (Fig. 1)

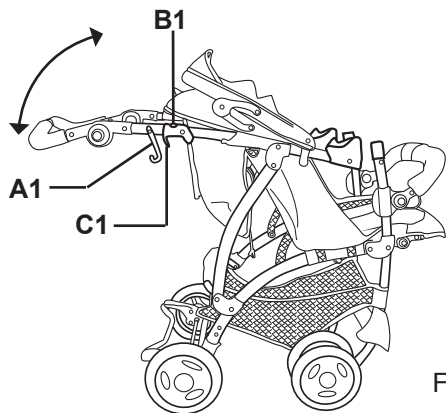

Fig. 1

SCHLIESSEN

Bringen Sie die Rückenlehne in Liegeposition. Drücken Sie den Knopf B1 und ziehen Sie die Hebel C1 (auf beiden Seiten) nach oben. Klappen Sie den Wagen zusammen und schließen Sie den Verschlusshaken A1. (Fig. 1)

RADMONTAGE HINTEN

ACHSE: Stecken Sie die Hinterrad-Achse auf die hinteren Rahmenrohre und beachten Sie dabei, dass die Federknöpfe A2 in den entsprechenden Öffnungen B2 der Achshalterungen einrasten. (Fig. 2)

RÄDER: Drücken Sie die Knöpfe C2 und stecken Sie die Hinterräder auf die Achse, bis es deutlich einrasten. (Fig. 2, Fig. 2a)

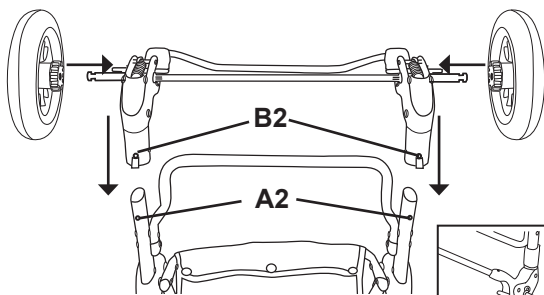
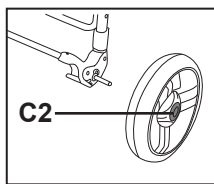

Fig. 2.1

Fig. 2.2



RADMONTAGE VORNE

Schieben Sie die vorderen Zwillingraddblöcke A3 auf die vorderen Rahmenrohre B3 bis sie deutlich einrasten. (Fig. 3)

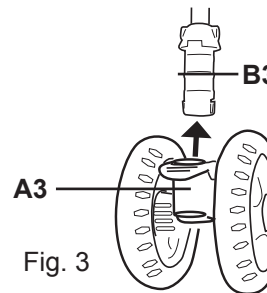

Fig. 3

FIXIEREN UND LÖSEN DER BREMSEN

FIXIEREN: Drücken Sie die Bremshebel A5 mit dem Fuß hinunter, bis ein deutliches Einrasten zu spüren ist. (Fig. 4)

LÖSEN: Drücken Sie die Bremshebel A4 ganz nach oben. (Fig.4)

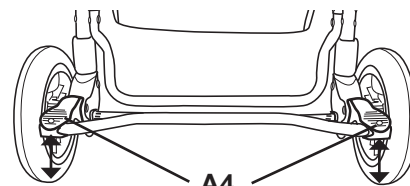

Fig. 4

!	SICHERHEIT	!
Lassen Sie Ihren MARCO Tonio nie ohne fixierte Bremsen unbeaufsichtigt stehen.		

FIXIEREN UND LÖSEN DER VORDERRÄDER

FIXIEREN: Drehen Sie die beiden Zwillingräder so, dass die Fixierungshebel A5 nach vorne gerichtet sind. Zum Fixieren drücken Sie die Fixierungshebel A5 nach oben, bis sie einrasten.

LÖSEN: Drücken Sie die Fixierungshebel A5 nach unten. (Fig. 5)

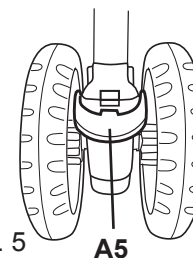

Fig. 5

!	SICHERHEIT	!
Bevor Sie Ihr Kind in den MARCO Tonio setzen, fixieren Sie die Bremsen, um ein ungewolltes Wegrollen zu vermeiden.		

BRUSTBÜGEL

MONTAGE: Drücken Sie die Brustbügelhalterungen A6 auf die Rahmenrohre wie in Fig. 6 gezeigt.
VERSTELLEN: Drücken Sie die Fixierungsknöpfe B6 auf beiden Seiten des Brustbügels hinein und stellen Sie die gewünschte Höhe ein. (Fig. 6)

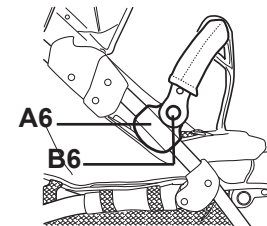

Fig. 6

VERSTELLEN DER RÜCKENLEHNE

Ziehen Sie den Entriegelungsgriff A7 hoch, und stellen Sie die gewünschte Position ein. (Fig. 7)

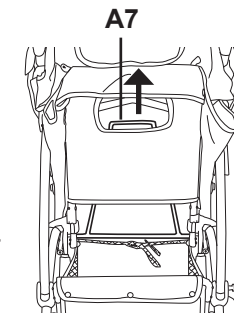

Fig. 7

ÖFFNEN UND SCHLIESSEN DER SICHERHEITSGURTE

Der MARCO Tonio ist mit einem 5-Punkt Gurt-System ausgerüstet.

Verwenden Sie den Beckengurt B8 immer in Kombination mit dem Schrittgurt A8, und achten Sie darauf, dass die Gurtlängen richtig eingestellt sind. (Fig. 8)

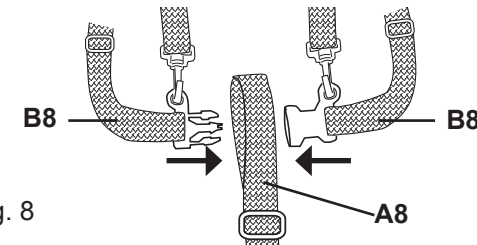

Fig. 8

!	SICHERHEIT	!
Vergessen Sie bitte nicht, Ihr Kind jedesmal anzuschallen!		

FUSSVERLÄNGERUNG

Drücken Sie die Fixierungsknöpfe A9 auf beiden Seiten der Fußverlängerung und stellen Sie die gewünschte Lage ein. (Fig. 9)

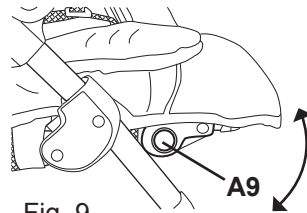

Fig. 9

VERDECK MONTAGE

Stecken Sie die Verdeckclips A10 auf beiden Seiten wie in Fig. 10 abgebildet auf die Rahmenrohre und schließen Sie den Klettverschluß B10. (Fig. 10)

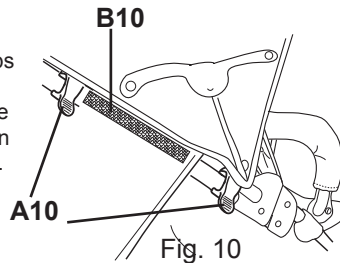

Fig. 10

REINIGUNG UND PFLEGE

Die Textilien sind abnehmbar und als Handwäsche mit einem Feinwaschmittel waschbar.
Reinigen Sie das Gestell, die Kunststoffteile und die Räder regelmäßig mit einem feuchten, weichen Tuch und einer milden Seifenlösung. Vermeiden Sie kräftiges Scheuern mit groben Lappen. Lassen Sie alle Teile ihres Wagens gut trocknen, bevor Sie ihn wegräumen.
Schmieren Sie die beweglichen Teile regelmäßig mit einem Silicon-Öl oder Silicon Spray.

HINWEISE

Dieser Wagen ist für Kinder bis zu einem Gewicht von maximal 15 kg bestimmt. Der Netzkorb sollte mit nicht mehr als 3 kg belastet werden.
Der Wagen darf nur von einem einzelnen Kind benützt werden.
Verwenden Sie keine Ersatzteile und Zubehörteile, die nicht vom Hersteller oder Händler zugelassen sind.
Überprüfen Sie regelmäßig alle Teile des Wagens, um sicher zu gehen, dass sie funtionstüchtig sind.
Bitte führen Sie keine Veränderungen durch, die die Sicherheit in Frage stellen.

WARNUNGEN

WARNUNG: Lassen Sie Ihr Kind nicht unbeaufsichtigt.
WARNUNG: Vergewissern Sie sich vor Gebrauch, dass alle Verriegelungen geschlossen sind.
WARNUNG: Verwenden Sie beim Anschnallen den Schrittgurt immer in Verbindung mit dem Beckengurt.
WARNUNG: Am Schieber befestigte Lasten beeinträchtigen die Standfestigkeit des Wagens.

ZUBEHÖR:

Dieser Wagen ist mit einem Autositzadapter ausgestattet, passend zu dem Autositz MARCO Maxxi (Gruppe 0+).
Achtung: Autositze anderer Marken passen nicht auf den Adapter!

MONTAGE DES AUTOSITZES MARCO MAXXI

Drücken Sie den Knopf A11 unterhalb des Autositzadapters B11, und klappen Sie den Autositzadapter auf beiden Seiten nach vorne. (Fig. 11.1, Fig. 11.2)

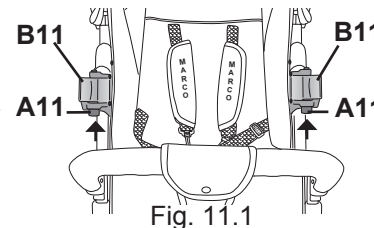

Fig. 11.1

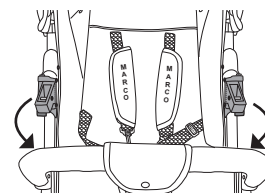

Fig. 11.2

Verstellen Sie den Brustbügel C11 so, dass er in die Aussparungen D11 des Autositzes passt. Sollte das nicht leicht gelingen, nehmen Sie den Brustbügel ab, drehen ihn um und montieren Sie ihn erneut.

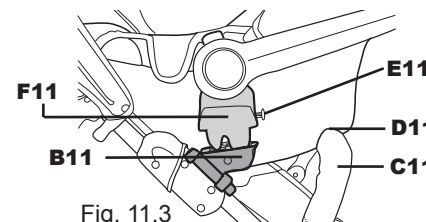
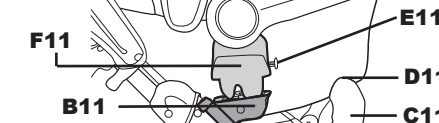

Fig. 11.3

Drücken Sie die Knöpfe E11 und stecken Sie die Autositzhalterungen F11 in die Adapter B11, bis sie einrasten.



SICHERHEIT

Bevor Sie Ihr Kind in den MARCO Maxxi Autositz legen, vergewissern Sie sich, ob der Autositz am Wagen fest montiert ist und alle Verriegelungen geschlossen sind.

BEDIENUNGSANLEITUNG



WICHTIG: Lesen Sie die Bedienungsanleitung sorgfältig und bewahren Sie sie für späteres Nachschlagen auf. Ihr Kind könnte verletzt werden, wenn Sie die Anweisungen nicht befolgen.

MARKETING UND VERTRIEB
MARCO HANDELSGESELLSCHAFT M.B.H.
A-5440 GOLLING, AUSTRIA
www.marco4bb.com

© MARCO HANDELSGESELLSCHAFT M.B.H., 2006
A-5440-Golling, Austria