

**ÖFFNEN**

Lösen Sie das Verschlussband A1 (Fig. 1) und ziehen Sie den Wagen am Schiebegriff hoch, bis die Gestellfixierungen einrasten.

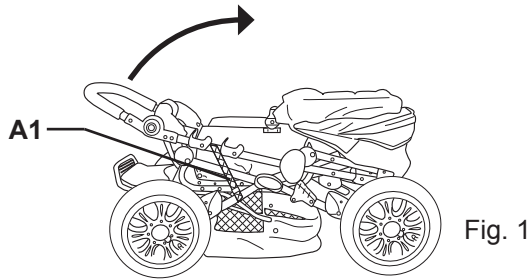

Fig. 1

**SCHLIESSEN**

Bringen Sie vor dem Schließen die Rückenlehne in Liegeposition und den Schwenkschieber in Grundstellung (Kind blickt in Fahrtrichtung - Fig. 3).

Ziehen Sie die Hebel A2 auf beiden Seiten des Schiebegriffes nach oben (Fig. 2.1, Fig. 2.2). Der Wagen lässt sich zur Hälfte zusammenklappen. Drücken Sie nun mit dem Fuß auf die Sicherheitsverriegelung B2 (Fig. 2.1, Fig. 2.3). Klappen Sie den Wagen ganz zusammen. Schließen Sie das Verschlussband A1.

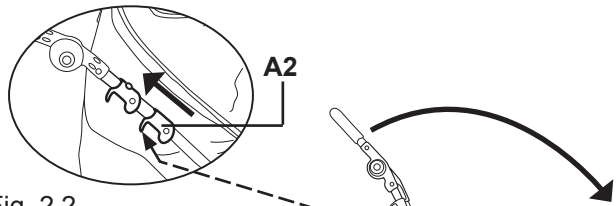

Fig. 2.2

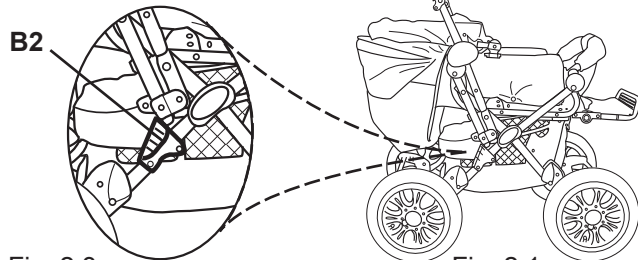

Fig. 2.3

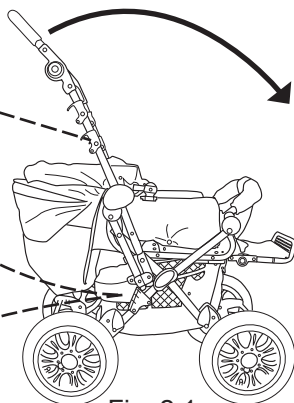

Fig. 2.1

**SCHWENKSCHIEBER**

Drücken Sie die Knöpfe A3 auf beiden Seiten des Schiebegriffes hinein und ziehen Sie die Hebel B3 hoch. (Fig. 3)  
Klappen Sie den Schiebegriff nach vorne, bis er einrastet.

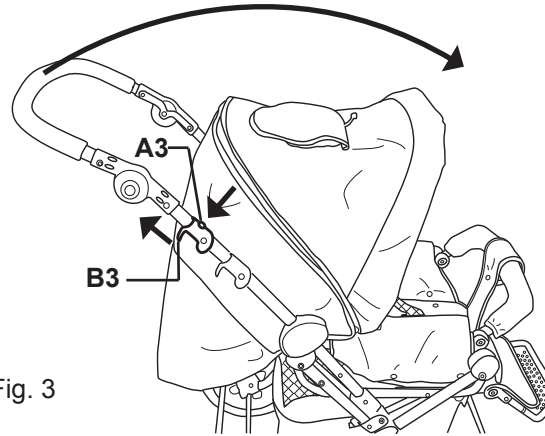

Fig. 3

**RADMONTAGE (VORNE UND HINTEN)**

Beim MARCO Vera S sind die Vorder- und Hinterräder sowie die Vorderrad- und Hinterradachse gleich.

**ACHSEN:** Schieben Sie die Achsen A4 in die Halterungen B4, bis die Federknöpfe in den entsprechenden Öffnungen der Achshalterungen B4 einrasten. (Fig. 4.1)

**RÄDER:** Drücken Sie den Splint C4 hinein und stecken Sie die Räder auf die Achsen, bis sie einrasten. (Fig. 4.1, Fig. 4.2)

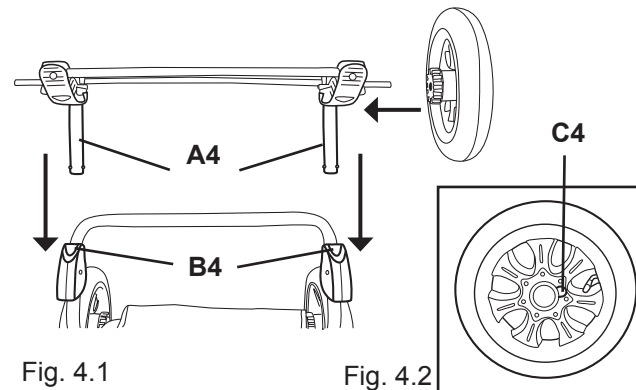

Fig. 4.1

Fig. 4.2

**FIXIEREN UND LÖSEN DER BREMSEN**

Der MARCO Vera S ist vorne und hinten mit einer „one-touch“ Doppel-Fußbremse ausgerüstet.

**FIXIEREN:** Drücken Sie die Bremshebel A5 mit dem Fuß hinunter, bis ein deutliches Einrasten zu spüren ist. (Fig. 5)

**LÖSEN:** Drücken Sie die Bremshebel A5 ganz nach oben. (Fig. 5)

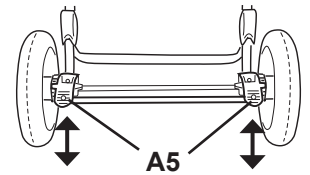

Fig. 5

**BRUSTBÜGEL**

**MONTIEREN:** Stecken Sie die Brustbügelhalterungen auf beiden Seiten in die entsprechenden Aufnahmen A6. (Fig. 6)

**ABNEHMEN:** Drücken Sie die Tasten B6 nach innen und ziehen Sie die Brustbügelhalterungen aus den Aufnahmen A6. (Fig. 6)

**VERSTELLEN:** Drücken Sie die Knöpfe C6 auf den beiden Innenseiten des Brustbügels hinein und stellen Sie die gewünschte Höhe ein

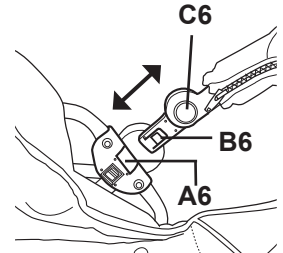

Fig. 6

**HÖHENVERSTELLUNG DES SCHIEBEGRIFFES**

Um die Höhe des Schiebegriffes zu verstellen, drücken Sie die Fixierungsknöpfe A7 (Fig. 7) auf beiden Seiten des Griffes hinein und stellen Sie die gewünschte Position ein.

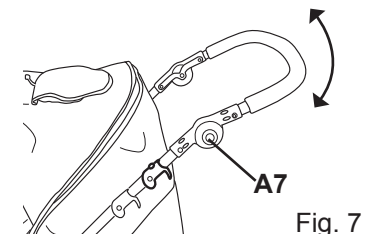

Fig. 7

**SICHERHEITSGURTE**

Der MARCO Vera S ist mit einem 5-Punkt Gurt-System ausgerüstet. (Fig. 8)

Verwenden Sie den Beckengurt B8 immer in Kombination mit dem Schrittgurt A8, und achten Sie darauf, dass die Gurtlängen richtig eingestellt sind.

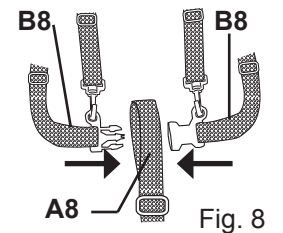
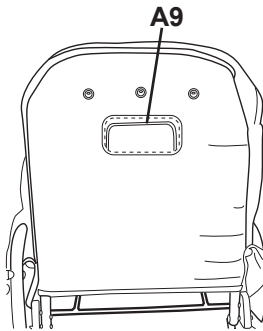

Fig. 8

**VERSTELLEN DER  
RÜCKENLEHNE**

Die Rückenlehne kann zwischen Sitz- und Liegestellung in Stufen verstellt werden. Ziehen Sie den Entriegelungsgriff A9 hoch und stellen Sie die gewünschte Position ein. (Fig. 9)

Fig. 9



**VERSTELLEN DER  
FUSSVERLÄNGERUNG**

Drücken Sie die Fixierungsknöpfe A10 auf beiden Seiten der Fußverlängerung und stellen Sie die gewünschte Lage ein. (Fig. 10)

Fig. 10

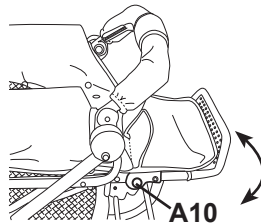

**VERDECK MONTAGE**

Stecken Sie die Verdeckhalterungen auf beiden Seiten in die entsprechenden Aufnahmen A11. (Fig. 11.1, Fig. 11.2)  
Zum Abnehmen, drücken Sie die Tasten B11 nach innen und ziehen Sie die Verdeckhalterungen aus den Aufnahmen A11.

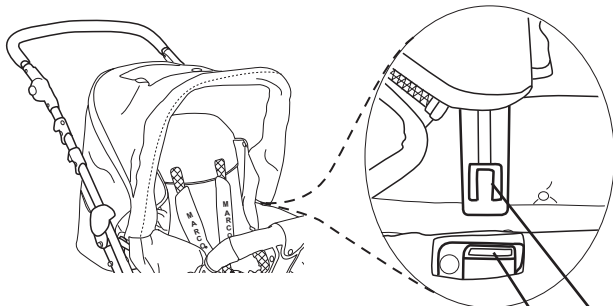

Fig. 11.1

Fig. 11.2

B11  
A11

**BEFESTIGEN DER  
TRAGETASCHE**

Bringen Sie die Rückenlehne und die Fußverlängerung in Liegeposition. Nehmen Sie den Brustbügel A12 ab (Fig.6). Legen Sie die Tragetasche auf die Liegefläche und fixieren Sie sie, indem Sie den Brustbügel A12 wieder anbringen.

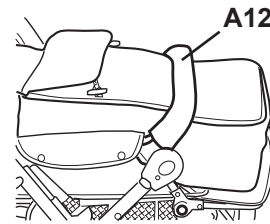

Fig. 12

**REINIGUNG UND PFLEGE**

Die Textilien sind abnehmbar und als Handwäsche mit einem Feinwaschmittel waschbar.  
Reinigen Sie das Gestell und die Speichenräder regelmäßig mit einem weichen Tuch. Vermeiden Sie kräftiges Scheuern mit groben Lappen.  
Die Luftreifen können mit einer Fahrradpumpe aufgepumpt werden. Defekte Schläuche können Sie mit einem Fahrrad-Flickset reparieren.  
Schmieren Sie die beweglichen Teile regelmäßig mit einem Silicon-Öl oder Silicon Spray.

**HINWEISE**

Dieser Wagen ist für Kinder von der Geburt bis zu einem Gewicht von maximal 15 kg bestimmt. Der Netzkorb sollte mit nicht mehr als 3 kg belastet werden.  
Der Wagen darf nur von einem einzelnen Kind benützt werden.  
Verwenden Sie keine Ersatzteile und Zubehörteile, die nicht vom Hersteller oder Händler zugelassen sind.  
Überprüfen Sie regelmäßig alle Teile des Wagens, um sicher zu gehen, dass sie funktionstüchtig sind.  
Bitte führen Sie keine Veränderungen durch, die die Sicherheit in Frage stellt.

**WARNUNGEN**

WARNUNG: Lassen Sie Ihr Kind nicht unbeaufsichtigt.  
WARNUNG: Vergewissern Sie sich vor Gebrauch, dass alle Verriegelungen geschlossen sind.  
WARNUNG: Am Schieber befestigte Lasten beeinträchtigen die Standfestigkeit des Wagens.  
WARNUNG: Verwenden Sie beim Anschnallen Ihrer Kinder den Schrittgurt immer in Verbindung mit dem Beckengurt.

**BEDIENUNGSANLEITUNG**

Wir gratulieren Ihnen zum Kauf dieses hochwertigen Kombi Kinderwagens.  
Er bietet Ihnen ein optimales Preis-Leistungsverhältnis und ein Maximum an Bedienbarkeit.

**WICHTIG:** Lesen Sie diese Bedienungsanleitung genau durch, und heben Sie sie für spätere Verwendung auf.  
Ihr Kind könnte verletzt werden, wenn Sie die Anweisungen nicht befolgen.



MARKETING UND VERTRIEB  
MARCO HANDELSGESELLSCHAFT M.B.H.  
A-5440 GOLLING, AUSTRIA  
[www.marco4bb.com](http://www.marco4bb.com)

© MARCO HANDELSGESELLSCHAFT M.B.H., 2005  
A-5440-Golling, Austria