

ÖFFNEN

Öffnen Sie den Verschlusshaken A1 und ziehen Sie den Wagen am Schiebegriff hoch, bis die Gestellfixierungen einrasten. (Fig. 1)

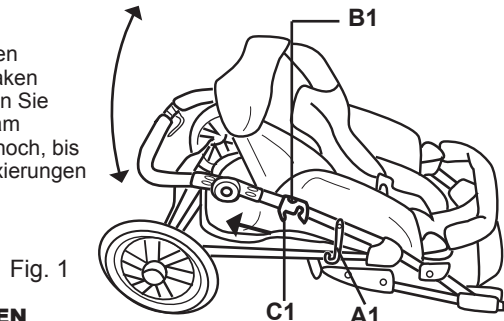

Fig. 1

SCHLIESSEN

Bringen Sie die Rückenlehnen in Liegeposition. Drücken Sie den Knopf B1 und ziehen Sie die Hebel C1 (auf beiden Seiten) nach oben. Klappen Sie den Wagen zusammen und schließen Sie den Verschlusshaken A1. (Fig. 1)

RADMONTAGE VORNE

Schieben Sie das Vorderrad mit den Halterungen C2 so auf die Radgabel A2, dass die Federknöpfe B2 in den entsprechenden Öffnungen der Halterungen C2 einrasten. (Fig. 2)

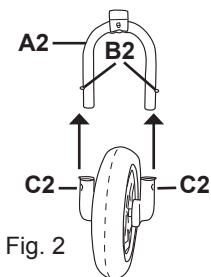

Fig. 2

RADMONTAGE HINTEN

MONTIEREN: Stecken Sie die Hinterräder mit den Achsen A3 in die Achshalterungen B3, bis sie deutlich einrasten. (Fig. 3.1)

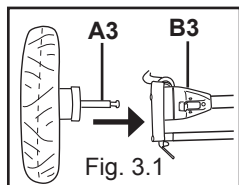

Fig. 3.1

ABNEHMEN: Drücken Sie den Hebel C3 an der Unterseite der Halterung B3 und ziehen Sie das Rad aus der Halterung. (Fig. 3.2)

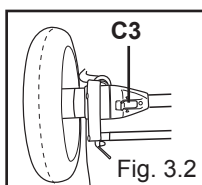

Fig. 3.2

FIXIEREN / LÖSEN DES VORDERRADES

Um das Vorderrad zu fixieren / lösen, drücken Sie den Hebel A4 kräftig nach rechts bzw. nach links. (Fig. 4.1, Fig. 4.2)

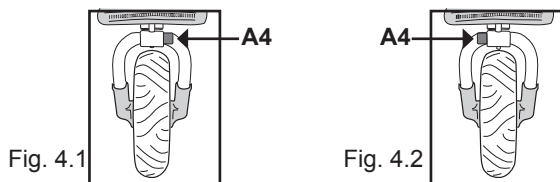

Fig. 4.1

Fig. 4.2

VERDECK MONTAGE - SITZ

Stecken Sie die Verdeckhalterungen A5 auf beiden Seiten des Sitz-Verdecks (das größere Verdeck) in die entsprechenden Aufnahmen B5 bis sie einrasten. (Fig. 5)
Zum Abnehmen, drücken Sie die Tasten auf den Verdeckhalterungen A5 nach innen und ziehen Sie die Verdeckhalterungen aus den Aufnahmen B5.

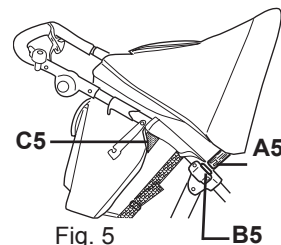

Fig. 5

BRUSTBÜGEL

MONTIEREN: Drücken Sie die Brustbügelhalterungen A6 auf die Rahmenrohre wie in Fig. 6 gezeigt.

VERSTELLEN: Drücken Sie die Knöpfe B6 auf beiden Seiten des Brustbügels und stellen Sie die gewünschte Position ein. (Fig. 6)

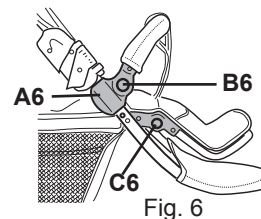

Fig. 6

VERSTELLEN DER FUSSVERLÄNGERUNG

Drücken Sie die Fixierungsknöpfe C6 auf beiden Seiten der Fußverlängerung und stellen Sie die gewünschte Lage ein. (Fig. 6)

HÖHENVERSTELLUNG DES SCHIEBEGRIFFES

Drücken Sie die Fixierungsknöpfe A7 (Fig. 7) auf beiden Seiten des Schiebegriffes und stellen Sie die gewünschte Position ein.

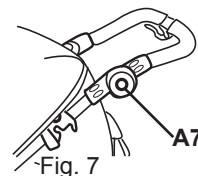

Fig. 7

ÖFFNEN UND SCHLIESSEN DER SICHERHEITSGURTE

Dieser Wagen ist mit einem 5-Punkt Gurt-System ausgerüstet.
SCHLIESSEN: Siehe Fig. 8.1
ÖFFNEN: Siehe Fig. 8.2

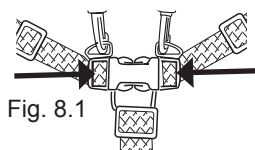

Fig. 8.1

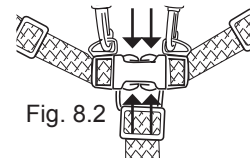

Fig. 8.2

BREMSEN

Der MARCO Trigon Light ist mit einer Handbremse und einer Feststellbremse ausgerüstet.
FESTSTELLBREMSE: Zum Blokieren der Räder, drücken Sie den Bremshebel A9 nach unten. Zum Lösen der Bremsen drücken Sie den Hebel A9 nach oben. (Fig. 9.1)

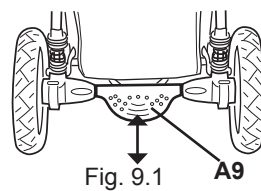

Fig. 9.1

HANDBREMSE: Die Handbremse B9 ist in erster Linie eine Verzögerungsbremse, die auf die Hinterräder wirkt. Sie soll z.B. beim Bergabfahren verhindern, dass der Wagen zu schnell wird. Um das Bremsseil neu zu spannen, lockern Sie die Hutschraube E9. Nachdem das Seil neu gespannt ist, kann man die Seilspannung mit den Rändelschrauben C9 und D9 justieren. (Fig. 9.2, Fig. 9.3)

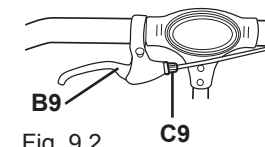

Fig. 9.2

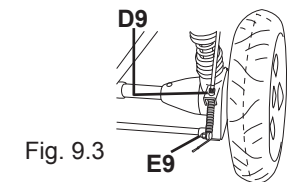

Fig. 9.3

VERSTELLEN DER RÜCKENLEHNE

LIEGESTELLUNG: Bringen Sie die Verstellbänder A10 auf die längste Einstellung - die Rückenlehne geht ganz nach unten (Fig. 10.1).

SITZSTELLUNG: Bringen Sie die Verstellbänder A10 auf die kürzeste Einstellung und schließen Sie sie mit den Schnallen B10 an der Rückenlehne. (Fig. 10.2).

VERSTELLUNG: Stellen Sie die Länge der Verstellbänder A10 auf die gewünschte Lehnenhöhe ein.

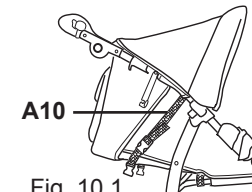

Fig. 10.1

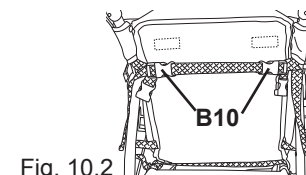

Fig. 10.2

ABNEHMEN DES SITZES

Öffnen Sie die Druckknöpfe A11 auf beiden Seiten des Schiebegriffes.

Öffnen Sie die Druckknöpfe B11 unterhalb der Sitzfläche auf beiden Seiten. (Auf jeder Seite 3 Knöpfe)

Lösen Sie den Sicherheitsgurt aus seiner Befestigung am Rahmenrohr, indem Sie ihn aus dem Metallring C11 fädeln. Öffnen Sie die Gurtschnalle D11 unterhalb der Fußverlängerung. Öffnen Sie den Klettverschluss E11 und nehmen Sie den Bezug von der Fußverlängerung ab. (Fig. 11)

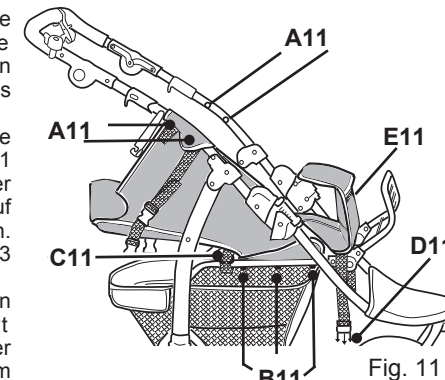

Fig. 11

Lösen Sie den Sicherheitsgurt aus seiner Befestigung am Rahmenrohr, indem Sie ihn aus dem Metallring C11 fädeln. Öffnen Sie die Gurtschnalle D11 unterhalb der Fußverlängerung. Öffnen Sie den Klettverschluss E11 und nehmen Sie den Bezug von der Fußverlängerung ab. (Fig. 11)

KINDERWAGENAUFSATZ

An Stelle des Sitzes kann auf den Wagen auch der Kinderwagenaufsatz montiert werden.
Zum Aufstellen des Aufsatzes ziehen Sie die Metallbügel A12 auf der Bodeninnenseite mit Hilfe der Bänder in die Halterungen B12. (Fig. 12)
Legen Sie den Textilbezug in den Kinderwagenaufsatz und spannen Sie den Gummirand über den Rahmen D12 (Fig. 12), so dass die die Öffnungen im Bezug die Aufnahmen C12 (Fig. 12, Fig. 13) für die Verdeckhalterungen freilassen.

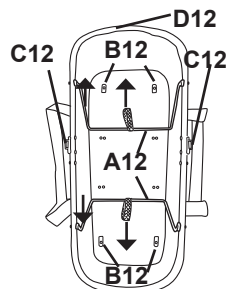

Fig. 12

Legen Sie die Matratze in den Kinderwagenaufsatz.

VERDECK MONTAGE- Kinderwagenaufsatz

Stecken Sie die Halterungen des kleineren Verdecks auf beiden Seiten in die entsprechenden Aufnahmen C12. (Fig. 12, Fig. 13)
Zum Abnehmen, drücken Sie die Tasten A13 nach innen und ziehen Sie die Verdeckhalterungen aus den Aufnahmen C12.

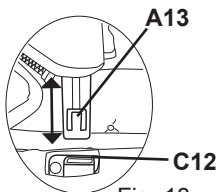

Fig. 13

AUFSATZ - Montage am Wagen

Stecken Sie die Halterungen A14 am Boden des Aufsatzes auf das Gestellrohr B14 (Fig. 14).
Drücken Sie den Aufsatz nach unten, bis er deutlich einrastet. Schließen Sie die Verschlüsse C14 (Fig. 14) und vergewissern Sie sich, dass der Aufsatz fest montiert ist.

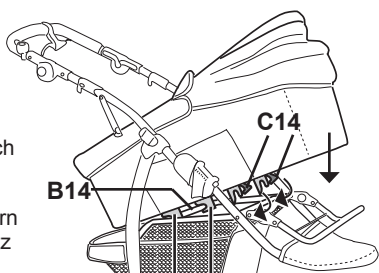

Fig. 14

ZUBEHÖR:

Dieser Wagen ist mit einem Autositzadapter ausgestattet, passend zu dem Autositz MARCO Maxi (Gruppe 0+).
Achtung: Autositze anderer Marken passen nicht auf den Adapter!

MONTAGE DES AUTOSITZES MARCO MAXXI

Drücken Sie den Knopf A15 unterhalb des Autositzadapters B15, und klappen Sie den Autositzadapter auf beiden Seiten nach vorne.

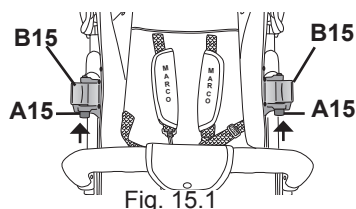

Fig. 15.1

Fig. 15.1, Fig. 15.2

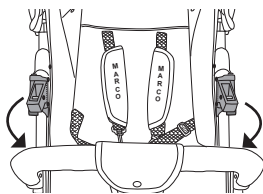

Fig. 15.2

Verstellen Sie den Brustbügel C15 so, dass er in die Aussparungen D15 des Autositzes passt.
Sollte das nicht leicht gelingen, nehmen Sie den Brustbügel ab, drehen ihn um und montieren Sie ihn erneut.

Drücken Sie die Knöpfe E15 und stecken Sie die Autositzhalterungen F15 in die Adapter B15, bis sie einrasten. (Fig. 15.3)

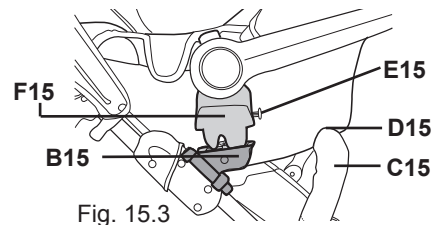

Fig. 15.3

! SICHERHEIT !
Bevor Sie Ihr Kind in den MARCO Maxi Autositz legen, vergewissern Sie sich, ob der Autositz am Wagen fest montiert ist und alle Verriegelungen geschlossen sind.

! REINIGUNG UND PFLEGE !
Die Textilien sind abnehmbar und als Handwäsche mit einem Feinwaschmittel waschbar.
Reinigen Sie das Gestell, die Kunststoffteile und die Räder regelmäßig mit einem feuchten, weichen Tuch und einer milden Seifenlösung. Vermeiden Sie kräftiges Scheuern mit groben Lappen.
Schmieren Sie die beweglichen Teile regelmäßig mit einem Silicon-Öl oder Silicon Spray.

! HINWEISE !
Dieser Wagen ist für Kinder von der Geburt bis zu einem Gewicht von maximal 15 kg bestimmt. Der Netzkorb sollte mit nicht mehr als 3 kg belastet werden. Der Wagen darf nur von einem einzelnen Kind benutzt werden. Verwenden Sie keine Ersatzteile und Zubehöerteile, die nicht vom Hersteller oder Händler zugelassen sind. Überprüfen Sie regelmäßig alle Teile des Wagens, um sicher zu gehen, dass sie funktionstüchtig sind. Bitte führen Sie keine Veränderungen durch, die die Sicherheit in Frage stellen.

! WARNUNGEN !
WARNUNG: Lassen Sie Ihr Kind nicht unbeaufsichtigt.
WARNUNG: Vergewissern Sie sich vor Gebrauch, dass alle Verriegelungen geschlossen sind.
WARNUNG: Verwenden Sie beim Anschnallen den Schrittgurt immer in Verbindung mit dem Beckengurt.
WARNUNG: Am Schieber befestigte Lasten beeinträchtigen die Standfestigkeit des Wagens.

BEDIENUNGSANLEITUNG

Wir gratulieren Ihnen zum Kauf dieses hochwertigen Joggers mit Kinderwagenaufsatz. Er bietet Ihnen ein optimales Preis-Leistungsverhältnis und ein Maximum an Bedienbarkeit.

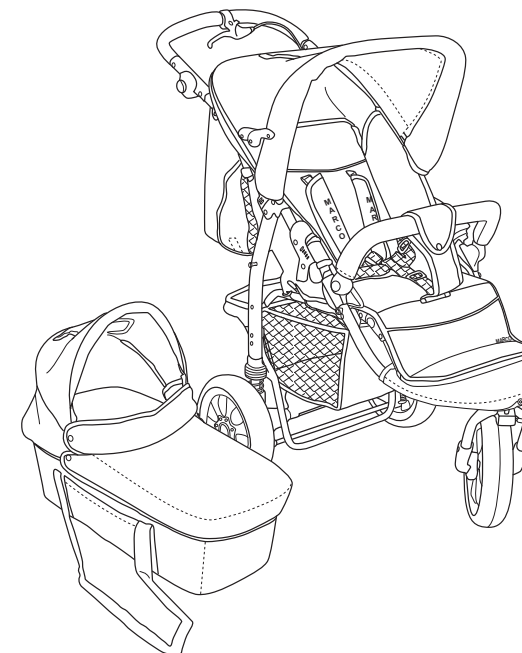

WICHTIG: Lesen Sie die Bedienungsanleitung sorgfältig und bewahren Sie sie für späteres Nachschlagen auf. Ihr Kind könnten verletzt werden, wenn Sie die Anweisungen nicht befolgen.

MARKETING UND VERTRIEB
MARCO HANDELSGESELLSCHAFT M.B.H.
A-5440 GOLLING, AUSTRIA
www.marco4bb.com

© MARCO HANDELSGESELLSCHAFT M.B.H., 2006
A-5440-Golling, Austria