

**ÖFFNEN**

Lösen Sie die Fixierungsklammer **A** auf der Seite des Wagens und lassen Sie ihn auseinanderklappen. (Fig. 1). Drücken Sie mit dem Fuß auf den Verriegelungshebel **B** an der Rückseite des Wagens, bis die Quer-Verriegelung hörbar einrastet. (Fig. 2).

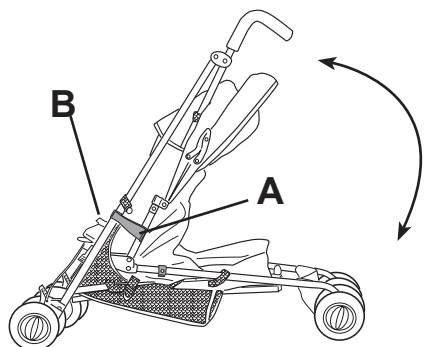

Fig. 1

**SCHLIESSEN**

Drücken Sie den Verriegelungshebel **B** mit dem Fuß nach oben. (Fig. 2)

Lösen Sie mit dem Fuß die Sicherheitsverriegelung **C**.

Klappen Sie den Wagen zusammen und lassen Sie die Fixierungsklammer **A** einrasten. (Fig. 1)

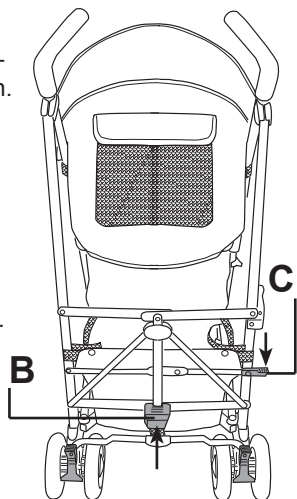

Fig. 2

**RADMONTAGE VORNE**

Stecken Sie die vorderen Zwillingradblöcke **D** auf die vorderen Achshalterungen **E**, bis sie deutlich einrasten. (Fig. 3)

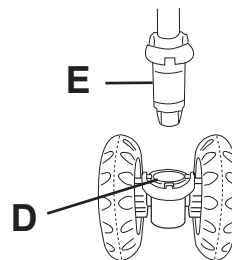

Fig. 3

**FIXIEREN UND LÖSEN DER BREMSEN**

**FIXIEREN:**

Drücken Sie die Bremshebel **F** hinunter, bis sie deutlich einrasten. (Fig. 4)

**LÖSEN:**

Drücken Sie die Bremshebel **F** ganz nach oben. (Fig. 4).

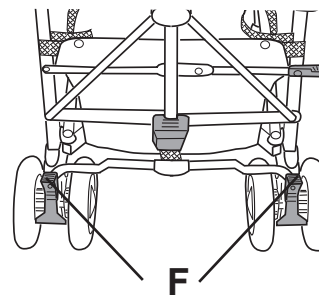

Fig. 4

<b>!</b>	<b>SICHERHEIT</b>	<b>!</b>
<p>Bevor Sie Ihr Kind in den Wagen setzen, fixieren Sie die Bremsen, um ein ungewolltes Wegrollen zu vermeiden. Lassen Sie den Wagen nie ohne fixierte Bremsen unbeaufsichtigt stehen.</p>		

**FIXIEREN UND LÖSEN DER VORDERRÄDER**

**FIXIEREN:** Drehen Sie die vorderen Zwillingräder so, dass die Fixierungshebel **H** nach vorne gerichtet sind. Drücken Sie die Fixierungshebel **H** ganz nach oben, bis sie einrasten. (Fig. 5)

**LÖSEN:** Drücken Sie die Fixierungshebel **H** nach unten. (Fig. 5)

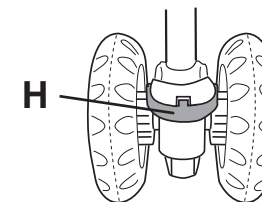

Fig. 5

**VERDECK-MONTAGE**

Drücken Sie die Verdeckhalterungen **I** wie in Fig. 6 gezeigt auf die Rohre der beiden Schiebegriffe und befestigen Sie das Verdeck mit den Klettverschlüssen **J**. Drücken Sie die Verdeckspanner **K** auf beiden Seiten nach unten. (Fig. 6)

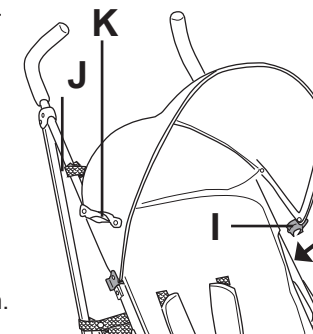

Fig. 6

**SITZAUFLAGE**

Um die Sitzauflage zu befestigen, wickeln Sie die Bänder **M** um die Rahmenrohre und schließen Sie die Druckknöpfe **L**. (Fig. 7)

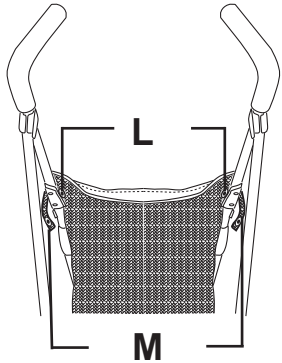

Fig. 7

**SICHERHEITSGURT**

Dieser Wagen ist mit einem 5-Punkt Sicherheitsgurt-System mit extra **D** Ringen ausgestattet (Fig. 8.3), zum Montieren eines zusätzlichen Gurtsystems.

**ÖFFNEN:** Drücken Sie die Klammern **N** zusammen und ziehen Sie sie aus der Schnalle **O**. (Fig. 8.1, 8.2)

**SCHLIESSEN:** Schieben Sie die Klammern **N** in die Schnalle **O**. (Fig. 8.2)

**EINSTELLEN DER LÄNGE:** Schieben Sie die Spangen **P** nach oben, bzw. nach unten. (Fig. 8.3)

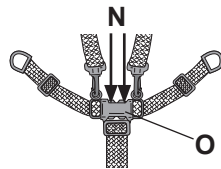

Fig. 8.1

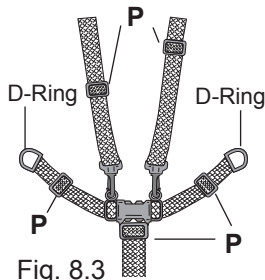

Fig. 8.3

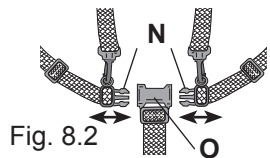

Fig. 8.2

**REINIGUNG**

Die Sitzauflage ist abnehmbar und bei 30° C mit einem Feinwaschmittel handwaschbar. Das Gestell kann mit einem feuchten, weichen Tuch gereinigt werden. Vermeiden Sie kräftiges Scheuern mit groben Lappen. Schmieren Sie die beweglichen Teile regelmäßig mit einem Silicon-Öl oder Silicon Spray.

**HINWEISE**

Dieser Wagen ist für Kinder ab einem Alter von mindestens 6 Monaten und einem Gewicht von maximal 15 kg bestimmt. Der Netzkorb sollte mit nicht mehr als 3 kg belastet werden. Der Wagen darf nur von einem einzelnen Kind benützt werden.

Verwenden Sie keine Ersatzteile und Zubehörteile, die nicht vom Hersteller oder Händler zugelassen sind. Überprüfen Sie regelmäßig alle Teile des Wagens, um sicher zu gehen, dass sie funktionstüchtig sind.

**WARNUNGEN**

- ▲ Der Sitz ist für Kinder unter 6 Monaten nicht geeignet.
- ▲ Lassen Sie Ihr Kind nicht unbeaufsichtigt.
- ▲ Vergewissern Sie sich vor Gebrauch, dass alle Verriegelungen geschlossen sind.
- ▲ Am Schieber befestigte Lasten beeinträchtigen die Standfestigkeit des Wagens.
- ▲ Verwenden Sie immer den Sicherheitsgurt.
- ▲ Dieses Produkt ist zum Joggen und zum Skaten NICHT geeignet.

**BEDIENUNGSANLEITUNG**

**MARCO Pixie**

Wir gratulieren Ihnen zum Kauf dieses hochwertigen Sitz-Buggies. Er bietet Ihnen ein optimales Preis-Leistungsverhältnis und ein Maximum an Bedienbarkeit.

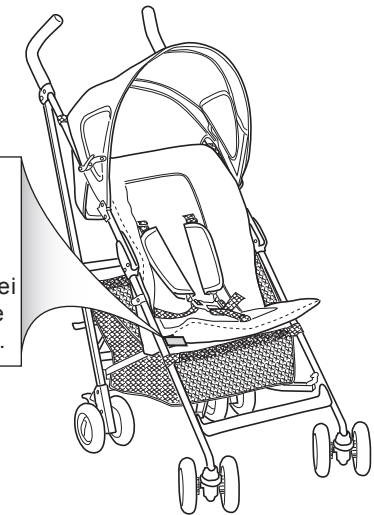

Seriennummer (auf der Rückseite des Waschetiketts): Geben Sie bitte bei allen Anfragen die Seriennummer an.

geprüft nach  
EN 1888: 2003 + A1,A2,A3: 2005

**WICHTIG:** Lesen Sie die Bedienungsanleitung sorgfältig und bewahren Sie sie für späteres Nachschlagen auf. Ihre Kinder könnten verletzt werden, wenn Sie die Anweisungen nicht befolgen.

MARKETING UND VERTRIEB  
MARCO HANDELSGESELLSCHAFT M.B.H.  
A-5440 GOLLING, AUSTRIA  
[www.marco4bb.com](http://www.marco4bb.com)

© MARCO HANDELSGESELLSCHAFT M.B.H., 2008  
A-5440-Golling, Austria