

**ÖFFNEN**

Lösen Sie das Verschlussband A auf der Seite und öffnen Sie den Buggy, indem Sie ihn an den Schiebegriffen hochziehen. (Fig. 1).  
Drücken Sie mit einem Fuß die Querverriegelung B an der Rückseite herunter, bis sie deutlich einrastet. (Fig. 1)

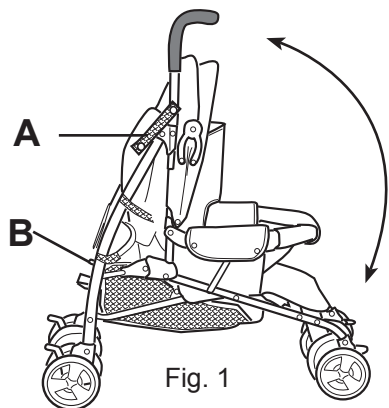

Fig. 1

**SCHLIESSEN**

Drücken Sie mit dem Fuß die Querverriegelung B nach oben und lösen Sie die Sicherheitsverriegelung C1 und heben Sie die Querverstrebung C2 zwischen den beiden Schiebegriffen an.  
(Fig. 2)  
Klappen Sie den Buggy nach vorne hin zusammen und schließen Sie das Verschlussband A.  
(Fig. 1)

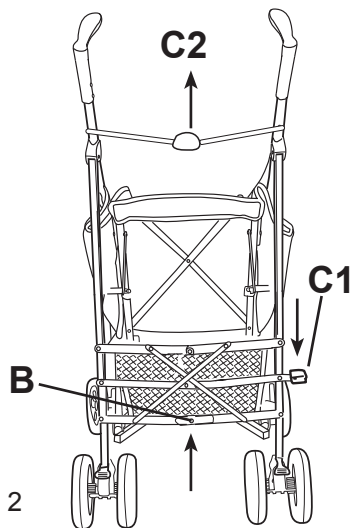

Fig. 2

**RADMONTAGE VORNE**

Schieben Sie die vorderen Zwillingradblöcke D auf die vorderen Rahmenrohre E bis sie deutlich einrasten. (Fig. 3)

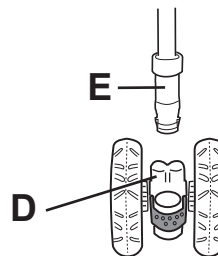

Fig. 3

**FIXIEREN UND LÖSEN DER BREMSEN**

**FIXIEREN:** Drücken Sie die Bremshebel F hinunter, bis ein deutliches Einrasten zu spüren ist. (Fig. 4)

**LÖSEN:** Drücken Sie die Bremshebel F ganz nach oben. (Fig.4)

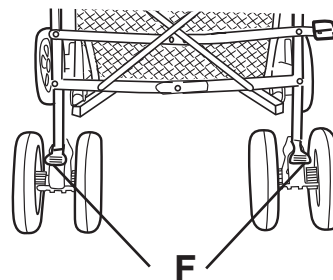

Fig. 4

**! SICHERHEIT !**

Bevor Sie Ihr Kind in den Wagen setzen, fixieren Sie die Bremsen, um ein ungewolltes Wegrollen zu vermeiden. Lassen Sie den Wagen nie ohne fixierte Bremsen unbeaufsichtigt stehen

**FUSSVERLÄNGERUNG**

Drücken Sie die Fixierungshebel G auf beiden Seiten der Fußverlängerung und stellen Sie die gewünschte Lage ein. (Fig. 5)

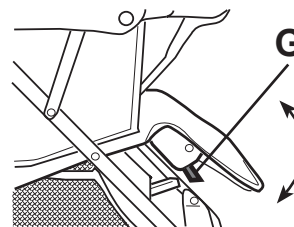

Fig. 5

**FIXIEREN UND LÖSEN DER VORDERRÄDER**

**FIXIEREN:** Drehen Sie die vorderen Zwillingräder so, dass die Fixierungshebel H nach vorne gerichtet sind. Zum Fixieren drücken Sie die Fixierungshebel H ganz nach oben, bis sie einrasten.

**LÖSEN:** Drücken Sie die Fixierungshebel H der beiden Zwillingräder ganz nach unten. (Fig. 6)

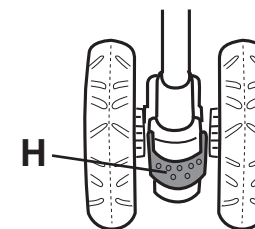

Fig. 6

**VERDECK-MONTAGE**

Drücken Sie die Verdeckhalterungen J auf die Rahmenrohre der beiden Schiebegriffe und schließen Sie die Klettverschlüsse. Drücken Sie die Verdeckspanner auf beiden Seiten nach unten. (Fig. 7)

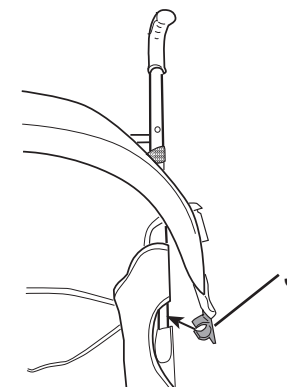

Fig. 7

**VERSTELLEN DER RÜCKENLEHNE**

Die Rückenlehne kann zwischen aufrechter Sitzposition und flacher Liegeposition in Stufen verstellt werden. Zum Verstellen drücken Sie die Knöpfe K der Lehnenarretierungen und lassen Sie die Rückenlehne in der gewünschten Position einrasten. (Fig. 8)

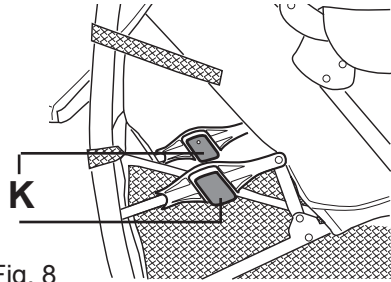

Fig. 8

**BRUSTBÜGEL**

**ABNEHMEN:** Drücken Sie die Fixierungsknöpfe L auf den Armlehnen und ziehen Sie den Bügel nach vorne weg (Fig. 9).

**AUFSETZEN:** Setzen Sie den Brustbügel an den Aufnahmen an und drücken Sie ihn hinein, bis Sie ein deutliches Einschnappgeräusch hören (Fig. 9).

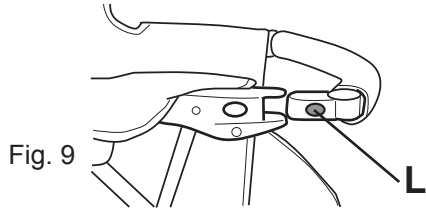

Fig. 9

**SICHERHEITSGURTE**

Dieser Wagen ist mit einem 5-Punkt Gurt-System ausgerüstet.

**SCHLIESSEN:** Siehe Fig. 10.1

**ÖFFNEN:** Siehe Fig. 10.2

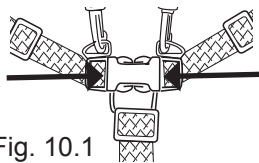

Fig. 10.1

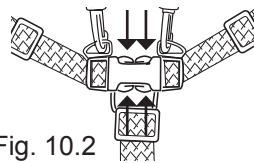

Fig. 10.2

**REINIGUNG**

Die Textilien sind abnehmbar und bei 30° C handwaschbar.  
Das Gestell kann mit einem feuchten, weichen Tuch gereinigt werden. Vermeiden Sie kräftiges Scheuern mit groben Lappen.  
Schmieren Sie die beweglichen Teile regelmäßig mit einem Silicon-Öl oder Silicon Spray.

**HINWEISE**

Dieser Wagen ist für Kinder ab einem Alter von mindestens 6 Monaten und einem Gewicht von maximal 15 kg bestimmt. Der Netzkorb sollte mit nicht mehr als 3 kg belastet werden.  
Der Wagen darf nur von einem einzelnen Kind benützt werden.  
Verwenden Sie keine Ersatzteile und Zubehörteile, die nicht vom Hersteller oder Händler zugelassen sind. Überprüfen Sie regelmäßig alle Teile des Wagens, um sicher zu gehen, dass sie funktionstüchtig sind.

**WARNUNGEN**

- ▲ Der Sitz ist für Kinder unter 6 Monaten nicht geeignet.
- ▲ Lassen Sie Ihr Kind nicht unbeaufsichtigt.
- ▲ Vergewissern Sie sich vor Gebrauch, dass alle Verriegelungen geschlossen sind.
- ▲ Am Schieber befestigte Lasten beeinträchtigen die Standfestigkeit des Wagens.
- ▲ Verwenden Sie immer den Sicherheitsgurt.
- ▲ Dieses Produkt ist zum Joggen und zum Skaten NICHT geeignet.

Deutsch

**BEDIENUNGSANLEITUNG**

Wir gratulieren Ihnen zum Kauf dieses hochwertigen Sitz- und Liegebuggies mit Verdeck und Brustbügel. Er bietet Ihnen ein optimales Preis-Leistungsverhältnis und ein Maximum an Bedienbarkeit.



geprüft nach  
EN 1888: 2003 + A1,A2,A3: 2005

**WICHTIG:** Lesen Sie die Bedienungsanleitung sorgfältig und bewahren Sie sie für späteres Nachschlagen auf. Ihr Kind könnte verletzt werden, wenn Sie die Anweisungen nicht befolgen.

MARKETING UND VERTRIEB  
MARCO HANDELSGESELLSCHAFT M.B.H.  
A-5440 GOLLING, AUSTRIA  
[www.marco4bb.com](http://www.marco4bb.com)

© MARCO HANDELSGESELLSCHAFT M.B.H., 2008  
A-5440-Golling, Austria