

**ÖFFNEN**

Öffnen Sie den Verschlusshaken A1 (Fig. 1) und ziehen Sie den Wagen am Schiebegriff hoch, bis die Gestellfixierungen einrasten. (Fig. 1.1, Fig. 1.2)

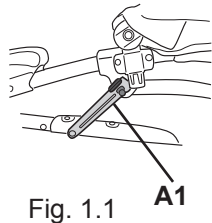

Fig. 1.1 A1

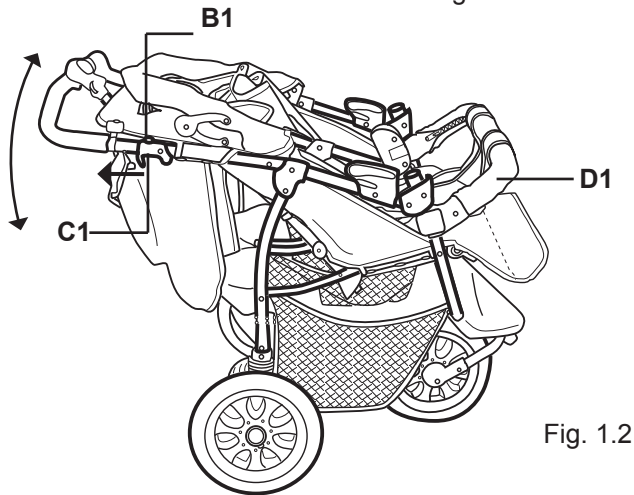

Fig. 1.2

**SCHLIESSEN**

Nehmen Sie den Brustbügel D1 ab. ( Fig. 1.2, Fig. 8) Bringen Sie die Rückenlehnen in Liegeposition. Drücken Sie den Knopf B1 und ziehen Sie die Hebel C1 nach oben. Klappen Sie den Wagen zusammen und schließen Sie den Verschlusshaken A1. (Fig. 1.1)

**RADMONTAGE VORNE**

Schieben Sie das Vorderrad mit den Halterungen C2 so auf die Radgabel A2, dass die Federknöpfe B2 in den entsprechenden Öffnungen der Halterungen C2 einrasten. (Fig. 2)

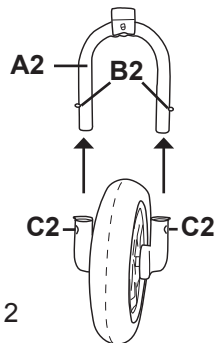

Fig. 2

**RADMONTAGE HINTEN**

**MONTIEREN:** Stecken Sie die Hinterräder mit den Achsen A3 in die Achshalterungen B3, bis sie deutlich einrasten. (Fig. 3.1)

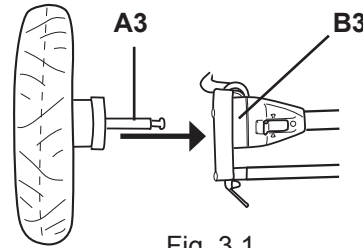

Fig. 3.1

**ABNEHMEN:** Drücken Sie den Hebel C3 und ziehen Sie das Rad aus der Achshalterung B3. (Fig. 3.2)

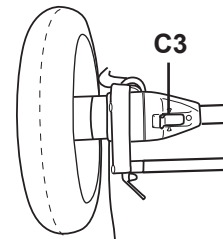

Fig. 3.2

**FIXIEREN / LÖSEN DES VORDERRADES**

Um das Vorderrad zu fixieren / lösen, drücken Sie den Hebel A4 kräftig nach rechts bzw. nach links. (Fig. 4.1, Fig 4.2)

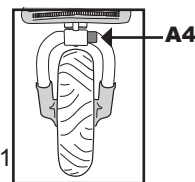

Fig. 4.1

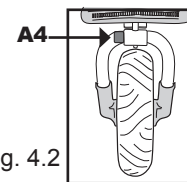

Fig. 4.2

**BREMSEN**

Der MARCO Twin Go ist mit einer Handbremse und einer Feststellbremse ausgerüstet.

**FESTSTELLBREMSE:** Zum Blokieren der Räder, drücken Sie den Bremshebel A5 nach unten. Zum Lösen der Bremsen drücken Sie den Hebel A5 nach oben. (Fig. 5.1)

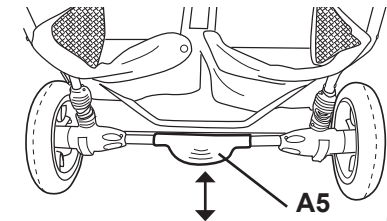

Fig. 5.1

**HANDBREMSE:** Die Handbremse B5 ist in erster Linie eine Verzögerungsbremse, die auf die Hinterräder wirkt. Sie soll z.B. beim Bergabfahren verhindern, dass der Wagen zu schnell wird.

Um das Bremsseil neu zu spannen, muß man die Hutschraube E5 lösen. Nachdem das Seil neu gespannt ist, kann man die Seilspannung mit den Rändelschrauben C5 und D5 justieren. (Fig. 5.2, Fig. 5.3)

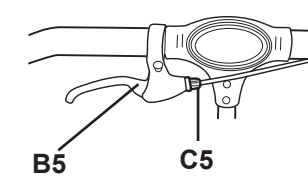

Fig. 5.2

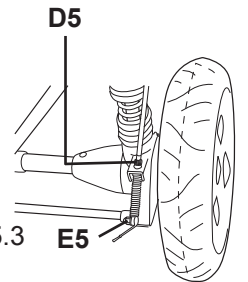

Fig. 5.3

**ÖFFNEN UND SCHLIESSEN DER SICHERHEITSGÜRTE**

Dieser Wagen ist mit einem 5-Punkt Gurt-System ausgerüstet. **SCHLIESSEN:** Siehe Fig. 6.1 **ÖFFNEN:** Siehe Fig. 6.2

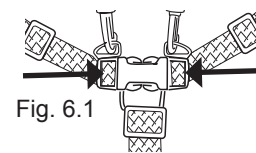

Fig. 6.1



Fig. 6.2

### VERSTELLEN DER RÜCKENLEHNEN

Die Rückenlehnen können getrennt von einander in Stufen verstellt werden. Ziehen Sie den Entriegelungsgriff A7 hoch und stellen Sie die gewünschte Position ein. (Fig. 7)

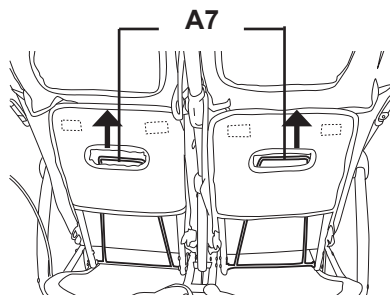

Fig. 7

### BRUSTBÜGEL

**ABNEHMEN:** Öffnen Sie die Fixierungsklappen A8 auf beiden Seiten des Brustbügels, und nehmen Sie den Brustbügel ab. (Fig. 8)

**MONTIEREN:** Setzen Sie den Brustbügel auf das Gestell, wie in Fig 8 gezeigt, und schließen Sie die Fixierungsklappen A8 auf beiden Seiten. (Fig. 8)

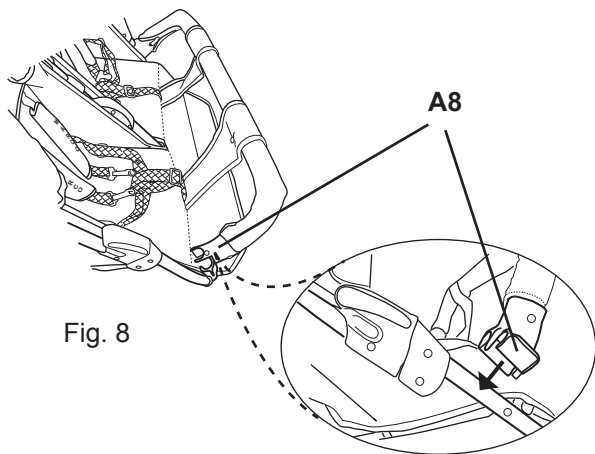

Fig. 8

### VERDECK MONTAGE

Stecken Sie die Verdeckhalterungen auf beiden Seiten in die entsprechenden Aufnahmen B9. (Fig. 9)

Zum Abnehmen, drücken Sie die Tasten A 9 nach innen und ziehen Sie die Verdeckhalterungen aus den Aufnahmen B 9.

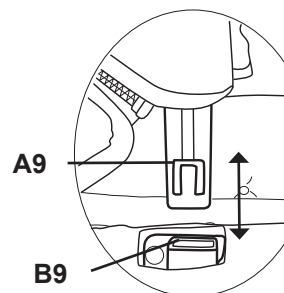

Fig. 9

### REINIGUNG UND PFLEGE

Die Textilien sind abnehmbar und bei 30° C handwaschbar. Das Gestell kann mit einem feuchten, weichen Tuch gereinigt werden. Vermeiden Sie kräftiges Scheuern mit groben Lappen. Die Luftreifen können mit einer Fahrradpumpe aufgepumpt werden. Defekte Schläuche können Sie mit einem Fahrrad-Flickset reparieren. Schmieren Sie die beweglichen Teile regelmäßig mit einem Silicon-Öl oder Silicon Spray.

### HINWEISE

In diesem Wagen dürfen maximal 2 Kinder gefahren werden und nur jeweils ein Kind pro Sitz. Dieser Wagen ist für Kinder bis zu einem Gewicht von jeweils maximal 15kg bestimmt. Der Netzkorb sollte mit nicht mehr als 3 kg belastet werden. Verwenden Sie keine Ersatzteile und Zubehörteile, die nicht vom Hersteller oder Händler zugelassen sind. Überprüfen Sie regelmäßig alle Teile des Wagens, um sicher zu gehen, dass sie funktionstüchtig sind.

### WARNUNGEN

**WARNUNG:** Lassen Sie Ihre Kinder nicht unbeaufsichtigt.  
**WARNUNG:** Vergewissern Sie sich vor Gebrauch, dass alle Verriegelungen geschlossen sind.  
**WARNUNG:** Am Schieber befestigte Lasten beeinträchtigen die Standfestigkeit des Wagens.  
**WARNUNG:** Verwenden Sie beim Anschlallen Ihrer Kinder den Schrittgurt immer in Verbindung mit dem Beckengurt.

## BEDIENUNGSANLEITUNG

Wir gratulieren Ihnen zum Kauf dieses hochwertigen MARCO Kinderwagens „für zwei“. Er bietet Ihnen ein optimales Preis-Leistungsverhältnis und ein Maximum an Bedienbarkeit.



**WICHTIG:** Lesen Sie die Bedienungsanleitung sorgfältig und bewahren Sie sie für späteres Nachschlagen auf. Ihre Kinder könnten verletzt werden, wenn Sie die Anweisungen nicht befolgen.

MARKETING UND VERTRIEB  
MARCO HANDELSGESELLSCHAFT M.B.H.  
A-5440 GOLLING, AUSTRIA  
[www.marco4bb.com](http://www.marco4bb.com)

© MARCO HANDELSGESELLSCHAFT M.B.H., 2006  
A-5440-Golling, Austria